



Dell 2355dn Laser MFP Quick Reference Guide

FR Guide de référence rapide
ES Guía de referencia rápida

Front

FR Avant
ES Anverso

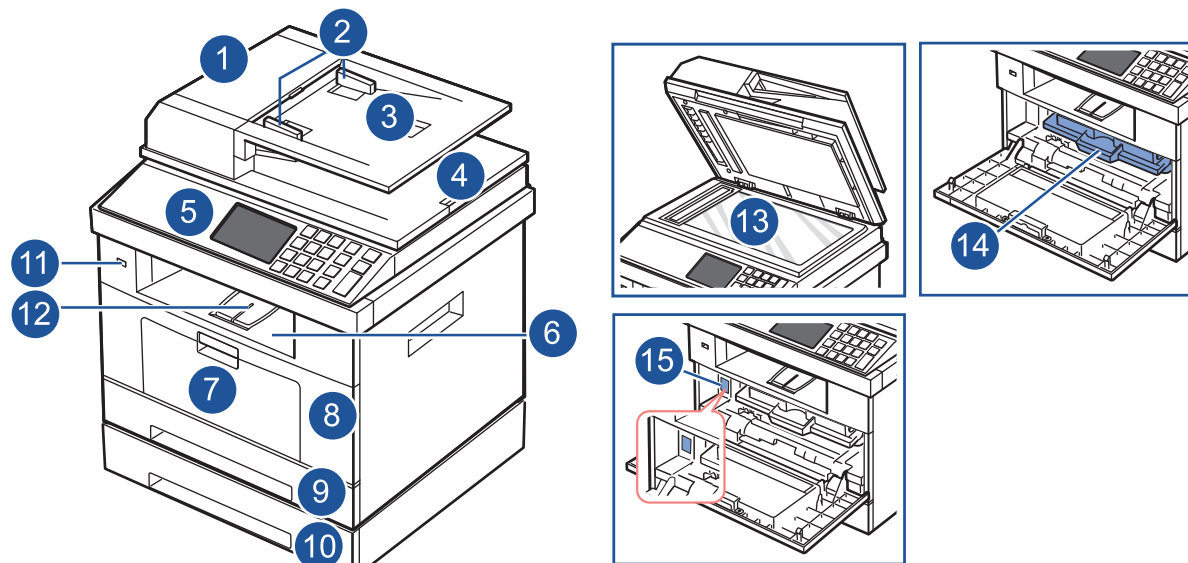

- | | | |
|--|--|---|
| <p>EN</p> <ol style="list-style-type: none"> 1. Duplex ADF 2. Document width guides 3. Document input tray 4. Document output tray 5. Operator panel 6. Output tray (face down) 7. MPF (Multipurpose Feeder) 8. Front cover 9. Tray 1 10. Optional tray 2 11. USB memory port 12. Paper output extension 13. Document glass 14. Toner cartridge 15. Express service code | <p>FR</p> <ol style="list-style-type: none"> 1. Chargeur automatique de documents recto verso (DADF) 2. Guides de largeur de document 3. Bac d'alimentation 4. Bac de sortie des documents 5. Panneau de l'opérateur 6. Bac de sortie (face imprimée vers le bas) 7. MPF (chargeur polyvalent) 8. Capot avant 9. Bac 1 10. Bac optionnel 2 11. Port mémoire USB 12. Extension de sortie papier 13. Vitre d'exposition 14. Cartouche de toner 15. Code de service express | <p>ES</p> <ol style="list-style-type: none"> 1. Alimentador automático duplex de documentas (DADF) 2. Guías de ancho del documento 3. Bandeja de entrada de documentos 4. Bandeja de salida de documentos 5. Panel de operación 6. Bandeja de salida (cara de impresión hacia abajo) 7. MPF (bandeja multiusos) 8. Cubierta frontal 9. Bandeja 1 10. Bandeja opcional 2 11. Puerto de memoria USB 12. Bandeja extensible de salida del papel 13. Cristal de exposición 14. Cartucho del tóner 15. Código de servicio rápido |
|--|--|---|

Operator Panel

FR Panneau de l'opérateur
ES Panel de operación

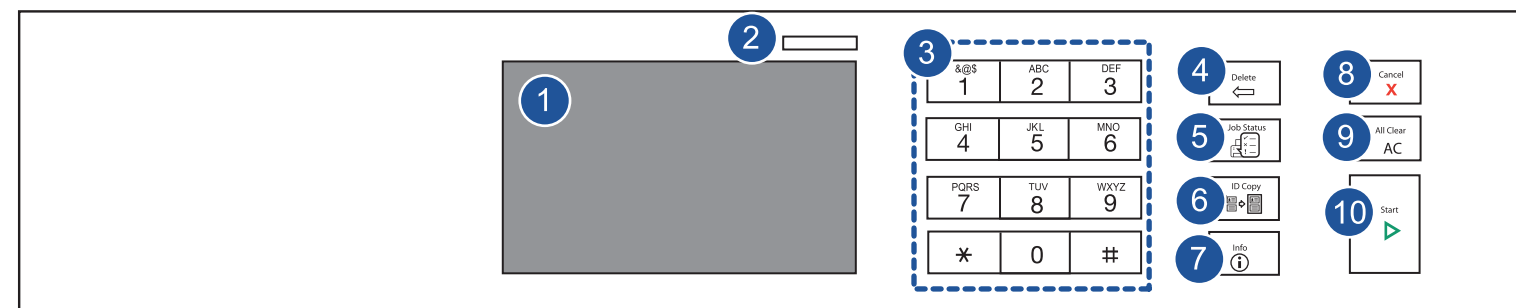

- | | | |
|---|---|--|
| <p>EN</p> <ol style="list-style-type: none"> 1. LCD: Displays the printer status and messages. 2. Ready/Error indicator: <ul style="list-style-type: none"> • Green: Printer is ready. • Orange and blinking: An error has occurred. 3. Numeric keypad: Dials fax number, and enters the number value for document copies or other options. 4. Delete button: Deletes characters in the edit area. 5. Job Status button: Shows the jobs currently running. 6. ID Copy button: You can copy both sides of an ID Card such as a driver's license to a single side of paper. 7. Information button: When the information mark is displayed on the screen, press this button to view more detailed information. 8. Cancel button: Stop an operation at any time, or return to main menu. 9. All Clear button: Deletes characters in the edit area. 10. Start button: Start a job. | <p>FR</p> <ol style="list-style-type: none"> 1. Écran LCD : Affiche l'état et les messages de l'imprimante. 2. Indicateur prêt/d'erreur : <ul style="list-style-type: none"> • Vert : l'imprimante est prête. • Orange et clignotant : une erreur s'est produite. 3. Clavier numérique : Permet de composer les numéros de fax et de saisir le nombre de copies souhaitées ou d'autres options. 4. Touche Delete : Permet de supprimer des caractères dans la zone d'édition. 5. Touche Job Status : Affiche les tâches en cours d'exécution. 6. Touche ID Copy : Vous pouvez copier les deux faces d'un document officiel, par exemple un permis de conduire, sur une même page. 7. Touche Info : Lorsque l'icône d'information s'affiche à l'écran, appuyez sur cette touche pour afficher des informations plus détaillées. 8. Touche Cancel : Permet d'arrêter une opération à tout moment ou de retourner au menu principal. 9. Touche All Clear : Permet de supprimer des caractères dans la zone d'édition. 10. Touche Start : Permet de démarrer une tâche. | <p>ES</p> <ol style="list-style-type: none"> 1. LCD: Muestra el estado y los mensajes de la impresora. 2. Indicador Listo/Error: <ul style="list-style-type: none"> • Verde: La impresora está lista. • Naranja intermitente: Se ha producido un error. 3. Teclado numérico: Marcar los números de fax e introducir los valores numéricos para la copia de documentos u otras opciones. 4. Botón Delete: Borrar caracteres en el área de edición. 5. Botón Job Status: Mostrar la tarea actual. 6. Botón ID Copy: Puede copiar ambas caras de un carné de identidad (como, por ejemplo, un carné de conducir) en una misma cara del papel. 7. Botón Información: Cuando se muestra el indicador de información en la pantalla, pulse este botón para visualizar información más detallada. 8. Botón Cancel: Detener una operación en cualquier momento o volver al menú principal. 9. Botón All Clear: Borrar caracteres en el área de edición. 10. Botón Start: Iniciar un trabajo. |
|---|---|--|

Back

FR Arrière
ES Atrás

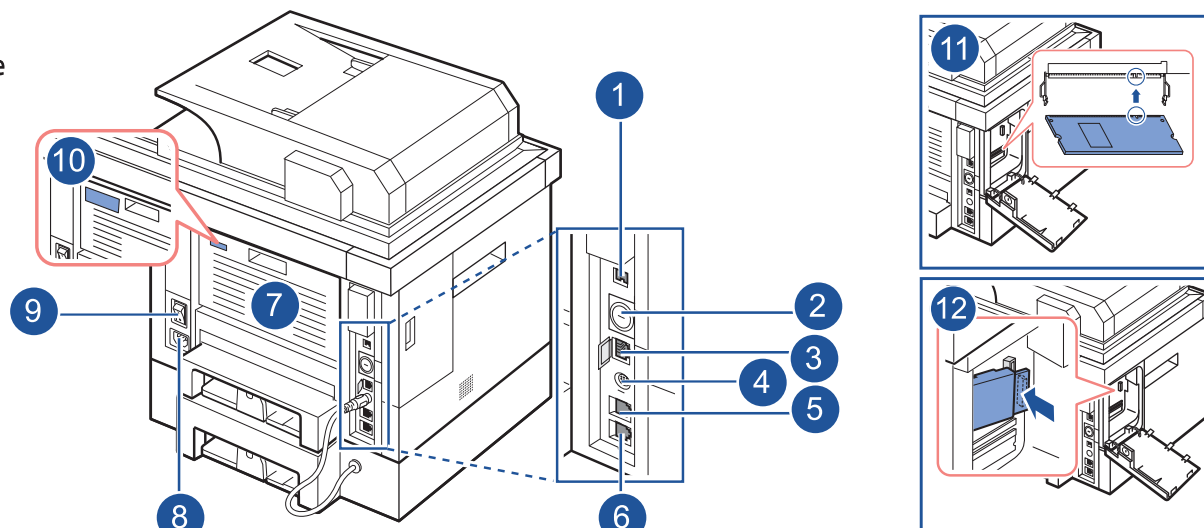

- | | | |
|---|---|---|
| <p>EN</p> <ol style="list-style-type: none"> 1. USB port 2. Locking slot 3. Network port 4. Optional tray 2 cable connector 5. Telephone line socket (Line) 6. Extension telephone socket (EXT) 7. Rear door 8. Power receptacle 9. Power switch 10. Express service code 11. Optional memory 12. Optional wireless card | <p>FR</p> <ol style="list-style-type: none"> 1. Port USB 2. Slot de l'unité de verrouillage 3. Port réseau 4. Connecteur pour câble du bac 2 optionnel 5. Prise de ligne téléphonique (Ligne) 6. Prise gigogne (EXT) 7. Capot arrière 8. Prise d'alimentation 9. Interrupteur de marche/arrêt 10. Code de service express 11. Mémoire facultative 12. Carte sans fil facultative | <p>ES</p> <ol style="list-style-type: none"> 1. Puerto USB 2. Ranura de la unidad de bloqueo 3. Puerto de red 4. Conectar del cable de la bandeja opcional 2 5. Toma de línea telefónica (Linea) 6. Toma de teléfono auxiliar (EXT) 7. Puerta trasera 8. Toma de alimentación 9. Interruptor de alimentación 10. Código de servicio rápido 11. Memoria opcional 12. Tarjeta inalámbrica opcional |
|---|---|---|

Touch Screen Interface

FR Interface de l'écran tactile
ES Interfaz de la pantalla táctil



- | | | |
|--|---|---|
| <p>EN</p> <ol style="list-style-type: none"> 1. Copy: Enters the copy menu. 2. Scan: Enters the scan menu. 3. Fax: Enters the fax menu. 4. Setup: Enters the advanced settings. 5. Shortcut1, 2, 3: Choose features most frequently used and place them on home screen. You can rename the shortcuts as desired. 6. Toner Status: Shows Toner Status. | <p>FR</p> <ol style="list-style-type: none"> 1. Copier: Permet d'accéder au menu de copie. 2. Num: Permet d'accéder au menu de numérisation. 3. Fax: Permet d'accéder au menu de fax. 4. Configurat: Permet d'accéder aux paramètres avancés. 5. Raccourci1, 2, 3: Permet de choisir les fonctionnalités les plus fréquemment utilisées et de les placer sur l'écran principal. Vous pouvez renommer les raccourcis comme bon vous semble. | <p>ES</p> <ol style="list-style-type: none"> 1. Copia: Acceder al menú Copia. 2. Esc.: Acceder al menú Digitalización. 3. Fax: Acceder al menú Fax. 4. Conf.: Acceder al menú Configuración avanzada. 5. Acceso dir1, 2, 3: Coloque las funciones que más utilice en la pantalla inicial. Puede cambiar el nombre de los accesos directos si lo desea. |
|--|---|---|
-
- | | | |
|--|--|---|
| <p>EN</p> <ol style="list-style-type: none"> 7. More options: Enters the LCD Brightness, USB Memory, and Language. 8. Home: Shows the main screen. 9. Options: Enters the settings page for the chosen feature. 10. Left/Right arrows: Scroll through available options. Return to the upper menu. 11. Start: Start a job. 12. Back: Return to the previous menu. | <p>FR</p> <ol style="list-style-type: none"> 6. Toner: Affiche l'état du toner. 7. More options: Permet d'accéder à la luminosité de l'écran LCD, à la mémoire USB et à la langue. 8. Home: Affiche l'écran principal. 9. Options: Permet d'accéder à la page des paramètres de la fonctionnalité choisie. 10. Left/Right arrows: Permet de faire défiler les options disponibles. Permet de retourner au menu de niveau supérieur. 11. Start: Permet de démarrer une tâche. 12. Back: Permet de retourner au menu précédent. | <p>ES</p> <ol style="list-style-type: none"> 6. Toner: Mostrar el estado del tóner. 7. More options: Entrar en la configuración de Brillo LCD, Memoria USB e Idioma. 8. Home: Mostrar la pantalla principal. 9. Options: Ir a la página de configuración de la función indicada. 10. Left/Right arrows: Desplazarse por la opciones disponibles. Volver al menú de arriba. 11. Start: Iniciar un trabajo. 12. Back: Volver al menú anterior. |
|--|--|---|



OJWWFPA00



JC68-02567AV200

Copying/Scanning/Faxing

FR Copie/numérisation/fax

ES Fotocopia/Digitalización/Fax

142 x 148 mm – 216 x 356 mm
(5.6 x 5.8 in. – 8.5 x 14 in.)

1–30 (75 g/m², 20 lb. Bond)

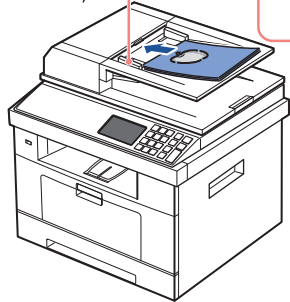
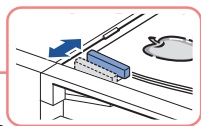

OR

FR OU
ES O bien

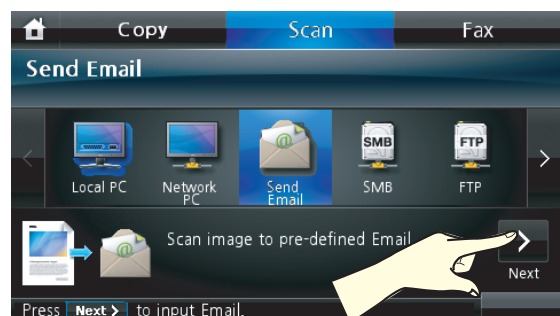
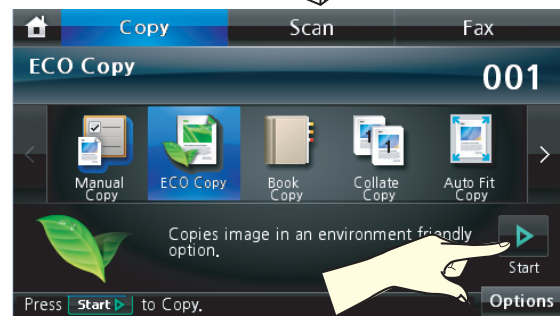
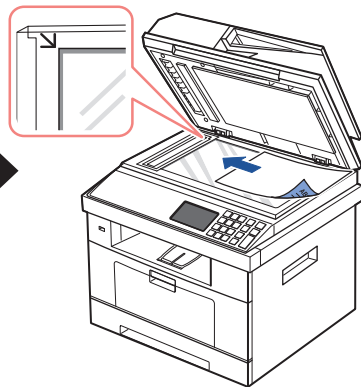
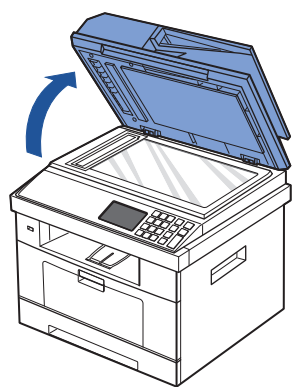

- EN 1. Press **Copy** from the home screen.
2. **ECO Copy** is selected in this case.
3. Enter the number of copies using the number keypad, if necessary.
4. Press **Start** (▶) (on the touch screen or the operator panel).

- FR 1. Appuyez sur **Copier** depuis l'écran principal.
2. **Copie ÉCO** est ici sélectionné.
3. Si nécessaire, saisissez le nombre de copies à réaliser sur le pavé numérique.
4. Appuyez sur **Dém** (▶) (sur l'écran tactile ou le panneau de l'opérateur).

- ES 1. Pulse **Copia** en la pantalla principal.
2. En este caso se selecciona **Copia tarj. ECO**.
3. Introduzca el número de copias mediante el teclado numérico, si es necesario.
4. Pulse **In.** (▶) (en la pantalla táctil o en el panel de operación).

- EN 1. Press **Scan** from the home screen.
2. **Send Email** is selected in this case.
3. Press **Next** to input Email using **Direct Input** or choose from **Email List**.
4. Press **Start** (▶) (on the touch screen or the operator panel).

- FR 1. Appuyez sur **Num** depuis l'écran principal.
2. **Envoy e-mail** est ici sélectionné.
3. Appuyez sur **Suite** pour saisir l'adresse e-mail avec **Saisie direct** ou sélectionnez-la dans **Liste d'e-mails**.
4. Appuyez sur **Dém** (▶) (sur l'écran tactile ou le panneau de l'opérateur).

- ES 1. Pulse **Esc.** en la pantalla principal.
2. En este caso se selecciona **Enviar Email**.
3. Pulse **Sig.** para recibir correos electrónicos con **Entr.dir.** o elija de la **Lista de correo electrónico**.
4. Pulse **In.** (▶) (en la pantalla táctil o en el panel de operación).

- EN 1. Press **Fax** from the home screen.
2. **Manual Send** is selected in this case.
3. Press **Next** to input fax number using **Direct Input** or choose from **Fax List**.
4. Press **Options** to customize the settings, if necessary.
5. Press **Start** (▶) (on the touch screen or the operator panel).

- FR 1. Appuyez sur **Fax** depuis l'écran principal.
2. **Envoi manuel** est ici sélectionné.
3. Appuyez sur **Suite** pour saisir le numéro de fax avec **Saisie direct** ou sélectionnez-le dans **Liste de fax**.
4. Appuyez sur **Options** pour personnaliser si nécessaire les paramètres.
5. Appuyez sur **Dém** (▶) (sur l'écran tactile ou le panneau de l'opérateur).

- ES 1. Pulse **Fax** en la pantalla principal.
2. En este caso se selecciona **Envío manual**.
3. Pulse **Sig.** para introducir un número de fax con la opción **Entr.dir.** o elija una de la **Lista de fax**.
4. Pulse **Options** para personalizar la configuración, si es necesario.
5. Pulse **In.** (▶) (en la pantalla táctil o en el panel de operación).

- FR 1. Appuyez sur **Fax** depuis l'écran principal.
2. **Envoi manuel** est ici sélectionné.
3. Appuyez sur **Suite** pour saisir le numéro de fax avec **Saisie direct** ou sélectionnez-le dans **Liste de fax**.
4. Appuyez sur **Options** pour personnaliser si nécessaire les paramètres.
5. Appuyez sur **Dém** (▶) (sur l'écran tactile ou le panneau de l'opérateur).

Identifying the Location of Paper Jams

FR Localisation des bourrages papier

ES Identificar dónde se produce un atasco de papel

EN The following illustration shows where paper jams may occur along the print media path

FR L'illustration suivante indique où des bourrages papier peuvent se produire sur la trajectoire des supports d'impression

ES La siguiente ilustración muestra en qué puntos del recorrido del material de impresión pueden producirse atascos de papel

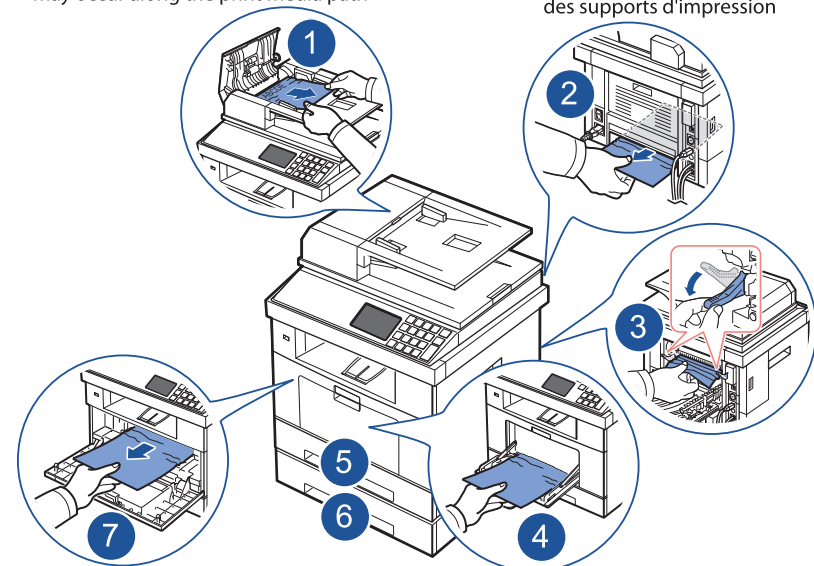

- EN 1 Duplex ADF
2 Duplexer
3 Fuser area
4 MPF (Multipurpose Feeder)
5 Tray 1
6 Optional tray 2
7 Inside the machine

CAUTION: Do not attempt to clear any jams using tools or instruments. This may permanently damage the printer

- FR 1 DADF
2 Module recto verso
3 Four
4 MPF (chargeur polyvalent)
5 Bac 1
6 Bac 2 optionnel
7 À l'intérieur de l'appareil

ATTENTION: n'essayez pas de supprimer des bourrages à l'aide d'outils ou d'instruments. Vous risqueriez de provoquer des dommages irréversibles au niveau de l'imprimante

- ES 1 DADF
2 Unidad de impresión dúplex
3 Área del fusor
4 MPF (Alimentador multifunción)
5 Bandeja 1
6 Bandeja opcional 2
7 En el interior de la impresora

PRECAUCIÓN: No intente solucionar ningún atasco con herramientas u otros instrumentos. Su impresora podría quedar dañada de forma irreversible

Printing

FR Impression

ES Impresión

60 – 90 g/m²
(16 – 24 lb. Bond)

Load up to 250.

FR Chargez jusqu'à 250 feuilles.

ES Capacidad hasta 250.

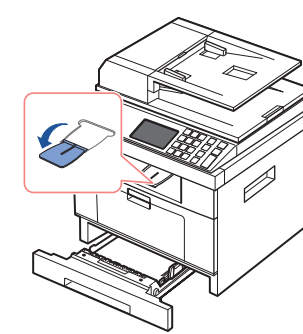

Printing on a letterhead paper

FR Impression sur du papier à en-tête

ES Impresión en un papel con membrete

Tray1/Optional tray2

FR Bac 1/Bac 2 optionnel

ES Bandeja 1/Bandeja opcional 2

Simplex
FR Recto
ES Simple

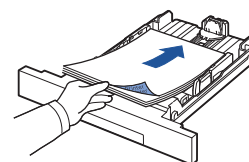

Duplex
FR Recto verso
ES Doble cara



MPF

Face up
FR Face imprimée vers le haut
ES Cara de impresión hacia arriba

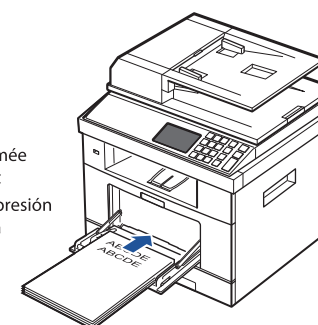

60 – 163 g/m²
(16 – 43 lb. Bond)

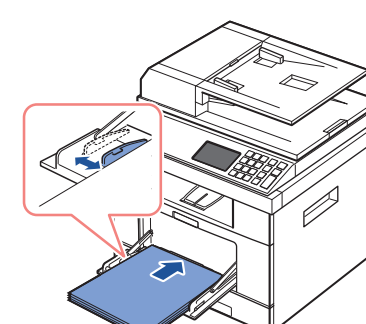
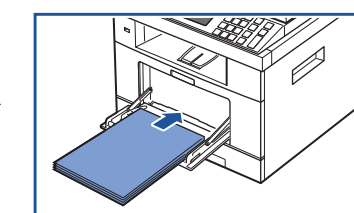
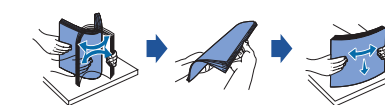
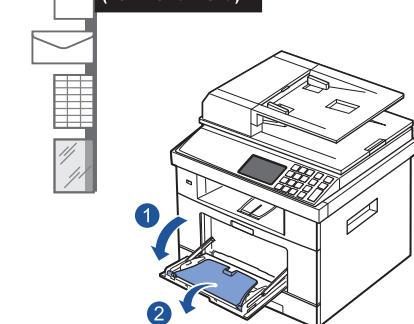

Where to find more information

The manuals below are available in the "Software and Documentation CD"

- **User's Guide**
Additional information on the features, options, and operation of the printer.
- **Maintenance**
Additional information about how to clear the printer memory, back up data, clean the printer, maintain the cartridge, replace parts and order supplies are found in user's guide.
- **Troubleshooting**
Additional information about clearing jams in DADF, in the tray, clearing LCD error messages and solving problems are found in user's guide.
- **Wireless and Network Guide**
Information on installing the wireless network interface card and configuring the network parameters.

Où trouver plus d'informations

Les manuels ci-dessous sont disponibles sur le « CD Logiciel et documentation »

- **Mode d'emploi**
Informations supplémentaires sur les fonctionnalités, les options et le fonctionnement de l'imprimante.
- **Maintenance**
Vous trouverez dans le mode d'emploi des informations supplémentaires sur l'effacement de la mémoire de l'imprimante, la sauvegarde de données, le nettoyage de l'imprimante, la maintenance de la cartouche, le remplacement de pièces et la commande de consommables.
- **Dépannage**
Vous trouverez dans le mode d'emploi des informations supplémentaires sur la suppression des bourrages dans le DADF et dans le bac, la suppression des messages d'erreur de l'écran LCD et la résolution de problèmes.
- **Guide sans fil et réseau**
Contient des informations sur l'installation de la carte réseau sans fil et la configuration des paramètres réseau.

Dónde encontrar más información

Los siguientes manuales están disponibles en el "CD Software y documentación"

- **Manual del usuario**
Más información sobre las características, las opciones y el funcionamiento de la impresora.
- **Mantenimiento**
Puede encontrar más información acerca de cómo borrar la memoria de la impresora, hacer copias de seguridad de datos, limpiar la impresora, hacer el mantenimiento del cartucho y reemplazar partes y encargar consumibles en el manual del usuario.
- **Solución de problemas**
Puede encontrar más información acerca de cómo solucionar atascos en el DADF, en la bandeja, borrar los mensajes de error de la pantalla LCD y solucionar problemas en el manual del usuario.
- **Guía de la red inalámbrica**
Información acerca de la instalación de la tarjeta de interfaz de la red inalámbrica y de la configuración de los parámetros de red.